

Universalschleifmaschine OPTIgrind GU 20S (230V)

OPTIMUM[®]
MASCHINEN - GERMANY

Funktional mit Schleifaufsatz

Artikelnummer ▾

3101570

Marke ▾

Optimum

Verfügbarkeit ▾

Auf Lager
Sofort lieferbar

Katalogverzeichnis ▾

Metallbearbeitungsmaschinen » Schleif- und Poliermaschinen für Metall »
Universalschleifmaschinen mit Schleifaufsatz

Bestellung ▾

Ab 1 Stück

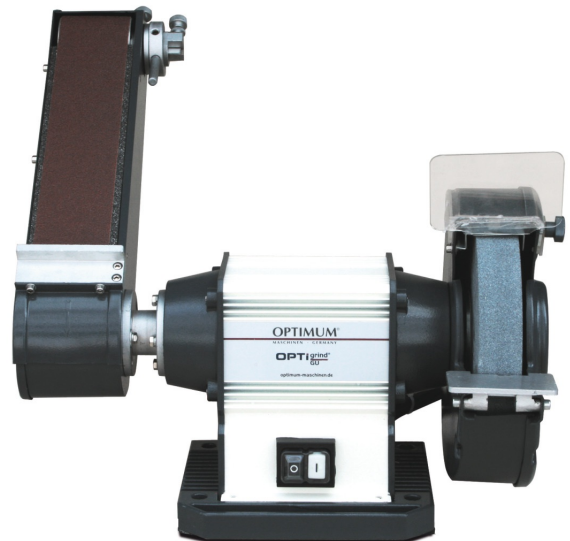

Versandinformationen ▾

Verpackungsmaße		Gewichte		Versand		Sonstige	
Länge	580 mm	Bruttogewicht	24 kg	Versandart	Spedition	DualUse	✘
Breite	660 mm	Nettogewicht	20,7 kg	Inhalt	1 Stück	SCIP	n/a
Höhe	400 mm					SVHC	Nein

Stammdaten ▾

Ursprungsland	EAN	Zolltarifnummer	Mengeneinheit
 China	4030635028878	84602990	Stück



Beschreibung ▾

- Robuste und stabile Universal-Schleifmaschinen mit Schleifband und Schleifscheibe für verschiedenste Materialien
- Schwere, langlebige Industrierausführung mit wartungsfreiem Motor
- Gehäuse aus Aluminiumstrangguss
- Große, schwere Befestigungsflansche und dadurch hohe Scheiben-Rundlaufgenauigkeit
- Schleifaufsatz mit Graphitauflage; verhindert Reibung und Hitze
- Anschlag ermöglicht schnelles und bequemes Anschleifen der Werkstücke
- BandlaufEinstellung ohne Werkzeug - nur über eine Griffschraube einstellbar
- Universal-Korundschleifscheibe und Schleifband im Standardlieferumfang

Werkstückauflage

- Stabil
- Verstellbar

Lieferumfang ▼

- Schleifscheibe Normalkorund fein K80
- Schleifband Normalkorund fein K80

Medieninformationen ▼

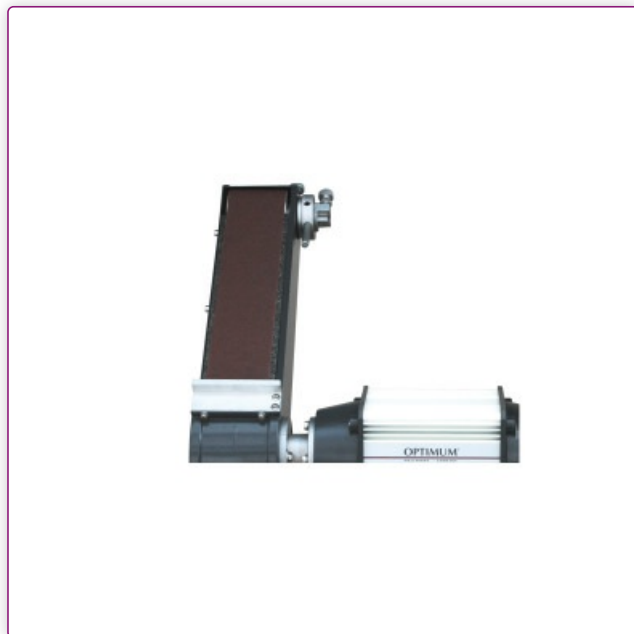

- Schleifaufsatz kann über den Flansch in einem Schwenkbereich von 0°-90° verstellt werden



- Stabile Werkstück-Auflagefläche
- Verstellbarer Funkenschutz

Technische Daten ▾

Abmessungen und Gewichte			
Länge (Produkt) ca.	501 mm	Breite/Tiefe (Produkt) ca.	261 mm
Höhe (Produkt) ca.	459 mm	Gewicht (Netto) ca.	20,7 kg
Elektrische Daten			
Leistung Antriebsmotor	0,6 kW	Anschlussspannung	230 V
Netzfrequenz	50 Hz		
Schleifscheibe(n)			
Schleifscheibe Außendurchmesser	200 mm	Schleifscheibe Breite	30 mm
Schleifscheibe Bohrung	32 mm	Drehzahl	2850 min ⁻¹
Schleifaufsatz			
Schleifband Länge	762 mm	Schleifband Breite	75 mm
Schleifaufsatz Schwenkbereich	90 °	Absaugstutzen Nennweite	32 mm
Schleifaufgabe Länge	180 mm	Schleifaufgabe Breite	87 mm

Zubehör ▾



Maschinenunterbau GU 3

Artikelnummer ▾ 3107118

Verfügbarkeit ▾ Auf Lager
Sofort lieferbar

Bestellung ▾ Ab 1 Stück

Preisinformationen ▾





Wandhalterung

für OPTIgrind QSM 150 bis SM 250

Artikelnummer ▼
3107050

Verfügbarkeit ▼
Auf Lager
Sofort lieferbar

Bestellung ▼
Ab 1 Stück

Preisinformationen ▼

OPTIMUM®
MASCHINEN - GERMANY



Maschinenunterbau mit Absaugung

GU 1 (230 V)

Integrierte Zyklonabsaugung mit Einschaltautomatik

Artikelnummer ▼
3107110

Verfügbarkeit ▼
Auf Lager
Sofort lieferbar

Bestellung ▼
Ab 1 Stück

Preisinformationen ▼

OPTIMUM®
MASCHINEN - GERMANY



Gewebeschleifband

75x762 K40

Artikelnummer ▼
3357612

Verfügbarkeit ▼
Auf Lager
Sofort lieferbar

Bestellung ▼
Ab 1 VE (5 Stück)

Preisinformationen ▼

metalkraft®
Metallbearbeitungsmaschinen



Gewebeschleifband

75x762 P60

Artikelnummer ▼
3357614

Verfügbarkeit ▼
Auf Lager
Sofort lieferbar

Bestellung ▼
Ab 1 VE (5 Stück)

Preisinformationen ▼

metalkraft®
Metallbearbeitungsmaschinen

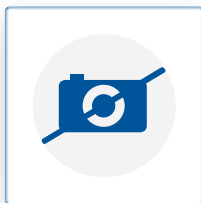

Gewebeschleifband

75x762 P80

Artikelnummer ▼
3357616

Verfügbarkeit ▼
Auf Lager
Sofort lieferbar

Bestellung ▼
Ab 1 VE (5 Stück)

Preisinformationen ▼

metalkraft®
Metallbearbeitungsmaschinen

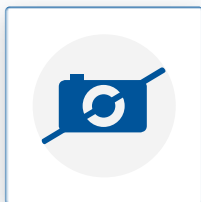

Gewebeschleifband

75x762 P120

Artikelnummer ▼
3357618

Verfügbarkeit ▼
Auf Lager
Sofort lieferbar

Bestellung ▼
Ab 1 VE (5 Stück)

Preisinformationen ▼

metalkraft®
Metallbearbeitungsmaschinen

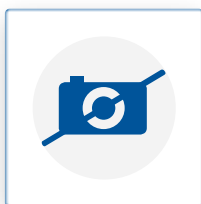

Gewebeschleifband

75x762 P180

Artikelnummer ▼
3357619

Verfügbarkeit ▼
Auf Lager
Sofort lieferbar

Bestellung ▼
Ab 1 VE (5 Stück)

Preisinformationen ▼

metalkraft®
Metallbearbeitungsmaschinen

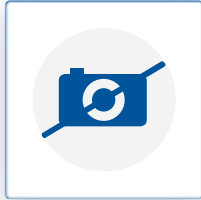

Gewebeschleifband

75x762 P240

Artikelnummer ▼

3357620

Verfügbarkeit ▼

Auf Lager
Sofort lieferbar

Bestellung ▼

Ab 1 VE (5 Stück)

Preisinformationen ▼



Normalkorund-Schleifscheibe

Ø 200 x 30 Ø 32 mm, K36

Artikelnummer ▼

3107210

Verfügbarkeit ▼

Kein Lagerbestand
verfügbar
Information:
Nächste freie
Verfügbarkeit
Nicht terminiert

Bestellung ▼

Ab 1 Stück

Preisinformationen ▼



Normalkorund-Schleifscheibe

Ø 200 x 30 Ø 32 mm, K80

Artikelnummer ▼

3107215

Verfügbarkeit ▼

Auf Lager
Sofort lieferbar

Bestellung ▼

Ab 1 Stück

Preisinformationen ▼



Preisangaben auf diesem Datenblatt sind unverbindliche Preisempfehlungen, freibleibend, in €, zzgl. der gesetzlich gültigen USt., zzgl. Verpackungs-, Versand-, Transport-, Entlade-, Aufbau- und ggf. Einweisungskosten. Verkaufspreise der Händler können abweichen. Für Druckfehler, Irrtümer oder fehlerhafte Darstellung wird nicht gehaftet. Technische und optische Änderungen sind vorbehalten. Abbildung erfolgt teilweise mit optionalem Zubehör.